

# AEG

**Adoucisseur AEG 18L**

**Adoucisseur AEG 22L**

**Adoucisseur AEG 26L**

**Purificateur 2en1 AEG**

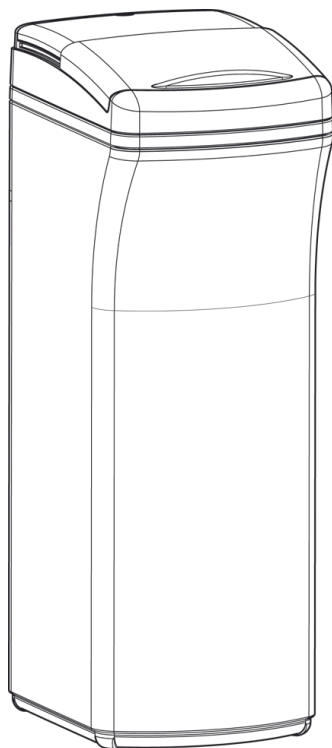

Réf. 3213  
7322461 (Rev. M 04/29/14)

**Guide d'installation et de fonctionnement**



# Table des matières

Avant de commencer	5
Vérification du kit d'installation	6
Votre produit	7
Exigences d'installation	8
Procédures d'installation	9
Etape 1. Couper l'eau	9
Etape 2. Installer le préfiltre	9
Etape 3. Mettre le produit en place	11
Etape 4. Raccorder le by-pass à l'adoucisseur	11
Etape 5. Raccorder le by-pass à la plomberie	12
Etape 6. Installer le tuyau de d'évacuation de la régénération	13
Etape 7. Raccorder le tuyau d'évacuation de régénération	14
Etape 8. Raccorder le tuyau de trop plein du bac à sel	15
Etape 9. Tests de pression et de fuites	17
Etape 10. Ajouter de l'eau et du sel	17
Etape 11. Brancher le transformateur	17
Etape 12. Programmer la gestion électronique	18
Etape 13. Démarrer une régénération	18
Etape 14. Redémarrer le chauffe-eau	18
Programmation électronique – Adoucisseurs AEG 18L et 22L	19
Etape 1. Régler l'heure du jour	19
Etape 2. Régler la dureté	20
Etape 3. Régler l'heure de la régénération	20
Programmation électronique – Adoucisseurs AEG 26L et AEG 2en1	21
Etape 1. Régler l'heure du jour	21
Etape 2. Régler la dureté	22
Etape 3. Régler l'heure de la régénération	22
Etape 3. Régler le niveau de sel	22
Options de régénération	24
1. Régénération immédiate	24
2. Régénération programmée	24
3. Mémoire de la gestion électronique	25
Guide des dépannages	26
Garanties	28





Les consignes suivantes visent à assurer votre sécurité. Veuillez les lire intégralement et attentivement avant de procéder à l'installation et conservez-les pour pouvoir vous y référer ultérieurement.

- ✓ Veuillez à lire intégralement et attentivement les consignes de la section « Exigence d'installation » avant d'installer un adoucisseur ou purificateur AEG.
- ✓ Assurez-vous de la présence de toutes les pièces répertoriées.
- ✓ Il est recommandé de faire installer son adoucisseur par un professionnel.
- ✓ Ne faites pas fonctionner l'adoucisseur ou le purificateur AEG si la température de l'eau est en deçà du point de congélation.
- ✓ N'installez pas l'adoucisseur ou le purificateur AEG sur une eau dont la température est supérieure à 49°C.  
Si l'appareil vient à geler et si la résine est détériorée par de l'eau trop chaude, la garantie sera annulée.
- ✓ Utilisez seulement de la soudure sans plomb et du flux pour tous les raccords par brasage tendre
- ✓ Il est impératif de disposer d'une évacuation à proximité pour évacuer les eaux usées lors du cycle de régénération ainsi que le trop plein de bac à sel.
- ✓ Veillez à respecter les normes d'évacuations en vigueur ainsi que les exigences relatives à l'utilisation de clapet anti-retour et de rupture de charge.
- ✓ Les appareils AEG – Traitement de l'eau ne peuvent être utilisés pour traiter des eaux de qualité microbiologique non conforme à la législation ou dont on ne connaît pas les caractéristiques.  
Ne raccordez pas directement votre adoucisseur ou purificateur d'eau à l'eau d'un puits, à l'eau de pluie ou l'eau d'un forage sans traitement préalable pour la rendre conforme.
- ✓ En cas d'une utilisation anormale de l'appareil telle que mentionnée ci-dessus, les garanties ne pourront s'appliquer (cf. page 24).







La directive européenne 2002/96/EC requiert que tous les équipements électriques et électroniques soient mis aux rebuts en respectant les exigences relatives aux déchets des équipements électriques et électroniques. Cette directive ou des lois similaires sont en vigueur à l'échelle nationale et peuvent varier d'une région à l'autre. Reportez-vous aux lois provinciales et locales pour connaître les procédures de mises aux rebuts de cet équipement.

# Vérification du kit d'installation

## Kit d'installation

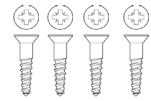
Lors du déballage de l'adoucisseur/purificateur AEG, vérifiez que les composants ci-dessous sont présents dans le carton.

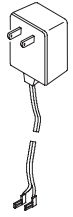
Pour éviter la perte de petites pièces, nous vous suggérons de les laisser dans leur(s) sachets jusqu'à ce que vous en ayez besoin.

 <p>1 bocal de pré filtration 9 3/4</p>	 <p>1 cartouche 25µ</p>	 <p>1 clé de serrage du bocal de pré-filtration</p>
 <p>1 équerre de fixation murale</p>	 <p>4 vis de fixation murale</p>	 <p>2 mamelons 3/4»</p>
 <p>1 by-pass avec vis de réglage de la dureté (vis de cépage).</p>	 <p>2 clips</p>	 <p>2 flexibles de raccordement</p>
 <p>1 tuyau d'évacuation</p>	 <p>2 joints toriques (Déjà insérés sur le by-pass)</p>	 <p>1 joint du coude de trop plein du bac à sel</p>
 <p>1 maintien adhésif du tuyau de vidange</p>	 <p>1 coude de trop plein du bac à sel</p>	 <p>2 goupilles pour tuyau d'évacuation</p>
	 <p>1 transformateur 24V</p>	 <p>1 rupture de charge (Air Gap)</p>

Kit de pré-  
filtration  
non fourni  
avec le  
purificateur  
2 en 1

# Adoucisseurs AEG du 18L au 26L et Purificateur 2 en 1

Votre produit

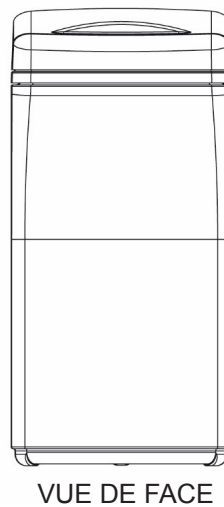
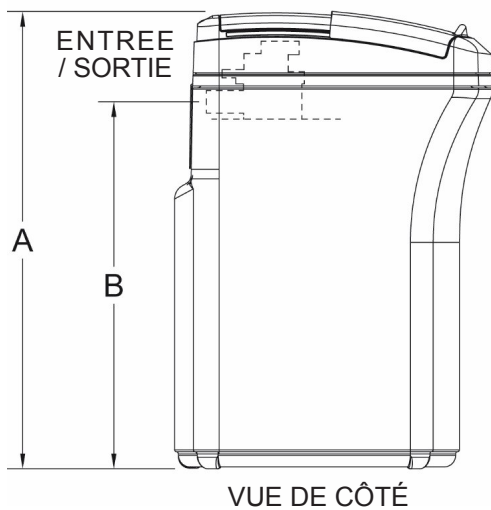
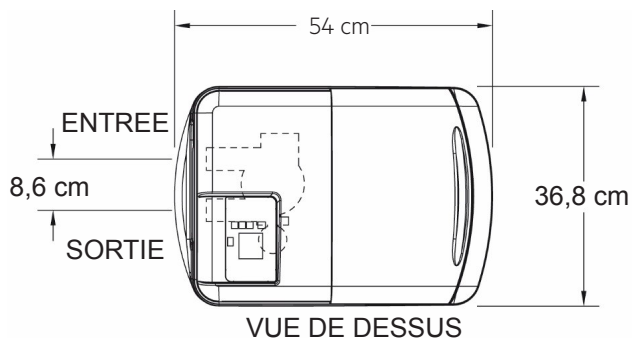

Dimensions	AEG 18L	AEG 22L	AEG 26L	Purificateur 2 en 1
Hauteur totale (A)	76.2 cm	118.3 cm	118.3 cm	118.3 cm
Distance sol – by-pass (B)	58.2 cm	100.3 cm	100.3 cm	100.3 cm

## Exigences d'installation

- ✓ Manipulez l'adoucisseur ou le purificateur AEG avec prudence
- ✓ Évitez d'installer l'adoucisseur/ le purificateur sous la lumière directe du soleil ou proche d'une source de chaleur. Une chaleur excessive peut déformer ou endommager certaines pièces
- ✓ L'adoucisseur/ le purificateur AEG a une pression maximale admissible de 8 bars et minimale de 2 bars.  
Attention : si la pression de jour est supérieure à 5,5 bars, elle peut dépasser 8 bars pendant la nuit. Utilisez un détendeur de pression si nécessaire.
- ✓ L'adoucisseur/le purificateur AEG ne peut être alimenté que par le transformateur 24V fourni.

Assurez-vous de raccorder le transformateur sur une prise conforme et protégée par un dispositif de protection contre les surintensités comme un disjoncteur ou un fusible.

## Exigences relatives à l'emplacement

L'installation s'effectue sur l'arrivée d'eau principale du domicile et après le compteur.

Laissez une distance suffisante entre votre adoucisseur, les murs ou d'autres appareils afin d'y accéder aisément pour le réapprovisionnement en sel et pour l'entretien.

Un adoucisseur / purificateur doit toujours être installé avant chauffe-eau ou une chaudière.

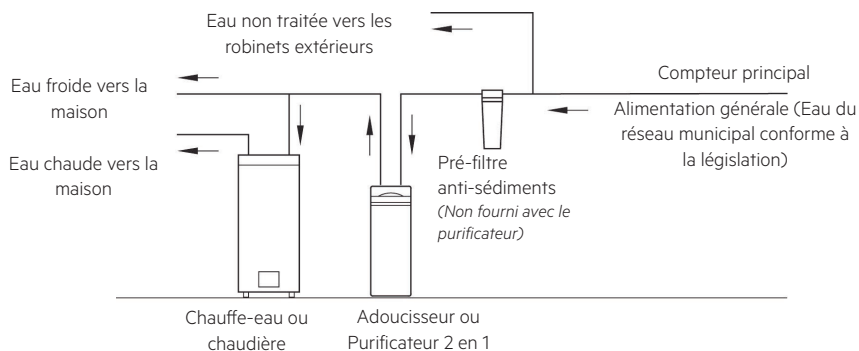



## Procédures d'installation

### Etape 1 : Couper l'eau

1. Coupez l'arrivée d'eau principale proche du compteur d'eau
2. Coupez l'alimentation électrique ou autre du chauffe-eau
3. Ouvrez deux robinets (ou plus) d'eau froide de manière à faire chuter la pression et vider l'eau restante dans la tuyauterie.
4. Lorsque l'eau ne s'écoule plus, refermez les robinets.

**NOTE :** Ne videz pas le chauffe-eau, cela pourrait endommager certains composants.

### Etape 2 : Installer le pré-filtre

**NOTE :** Si vous disposez d'un purificateur 2 en 1, passez directement à l'étape 3.

1. Dévissez le couvercle du bocal et insérez la cartouche anti-sédiments à l'intérieur.

Revisssez fermement le couvercle



Bocal de filtration 9"3/4



Cartouche anti-sédiments 25µ

2. Choisissez l'emplacement du préfiltre.

Celui-ci doit être placé entre le compteur d'eau et l'adoucisseur. Il faut le fixer au mur grâce à l'équerre de fixation murale fournie. Le bocal se visse ensuite à l'équerre.

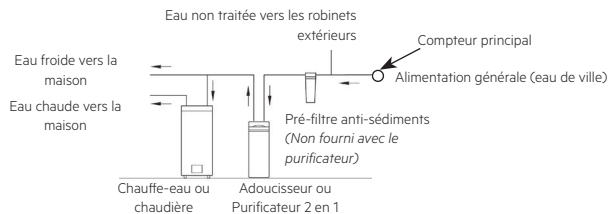

3. Fixez l'équerre de fixation murale au mur à l'emplacement choisi.  
(Vis non fournies Ø 70mm)



Equerre de fixation murale

4. Avant de visser le bocal à l'équerre de fixation murale, respectez les emplacements de l'entrée (IN) et de la sortie (OUT) d'eau indiqués de chaque côté de la tête du bocal.

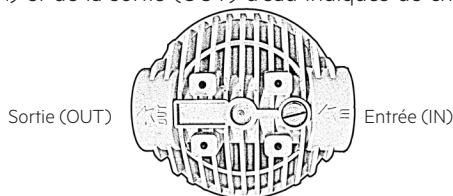

Vue du dessus Bocal de pré-filtration

5. Placez correctement le bocal sous l'équerre de fixation murale et vissez le à l'équerre à l'aide des 4 vis fournies (cf schéma).



Schéma de montage

6. Raccordez le préfiltre antisédiment à la plomberie en amont de l'adoucisseur en respectant l'entrée et la sortie d'eau.

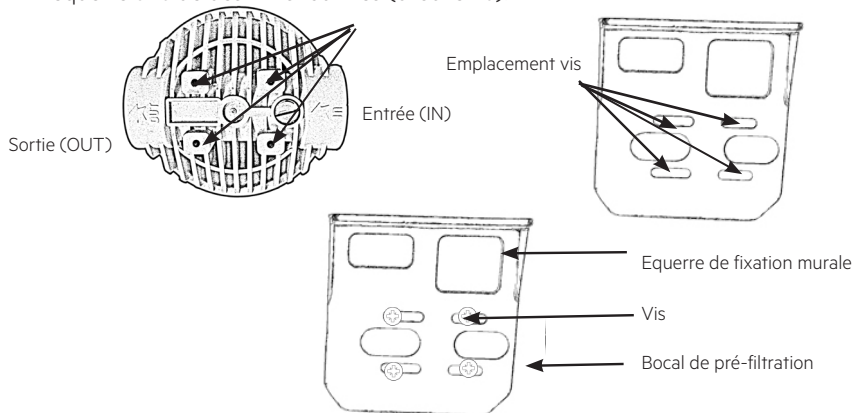
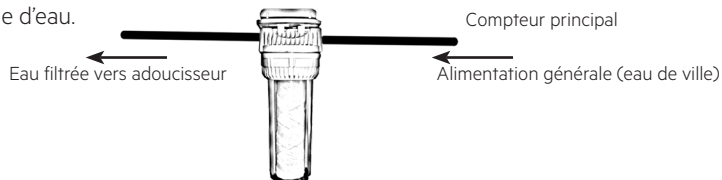

**NOTE :** Pensez à vérifier l'état du filtre et à le remplacer si nécessaire (aspect usé, jauni...) tous les 6 mois environ selon la qualité de votre eau.

## Etape 3 : Mettre le produit en place

Placez l'adoucisseur à l'endroit désiré. Vérifiez qu'il se trouve bien sur une surface plane et de niveau. Dans le cas contraire, vous pouvez vous aider d'une cale et d'une plaque de contreplaqué (cf. schéma).

**IMPORTANT :** Ne placez pas la cale directement sous l'adoucisseur, celle-ci pourrait causer des dommages au bac à sel une fois qu'il sera rempli d'eau et de sel.

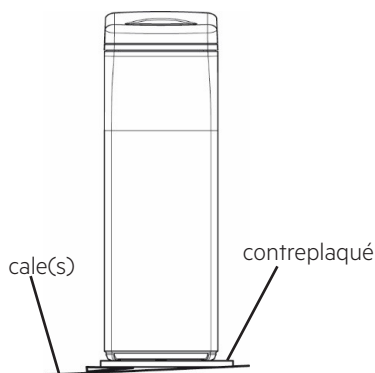

## Etape 4 : Raccorder le by-pass à l'adoucisseur

1. Vérifiez que l'entrée (IN) et la sortie (OUT) de la vanne sont propres.

**NOTE :** L'entrée (IN) et la sortie (OUT) sont indiquées sur la tête. Assurez-vous de bien faire le bon raccordement (eau à traiter à raccorder côté IN et eau vers la maison côté OUT).

2. Vérifiez que la turbine placée du côté OUT de la vanne est bien présente. Elle se situe derrière un bouchon jaune qui est à enlever pour insérer le by-pass.

3. Enlever le capot du bac à sel de manière à avoir accès à la vanne de l'appareil.

4. Graissez les joints toriques avec de la graisse silicone alimentaire (petit tube blanc fourni).

5. Insérez le by-pass dans la vanne par le haut ou par le bas en fonction de l'emplacement de l'arrivée d'eau.

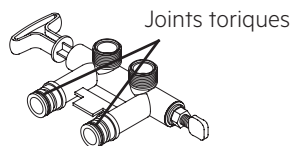

**IMPORTANT :** La plomberie doit être bien alignée, fixée, son poids ne doit pas reposer sur la tête de l'adoucisseur. Dans le cas contraire, cela pourrait causer des dommages importants.

6. Placez les clips de fixation du by-pass à la vanne (cf. page suivante).

## Etape 5 : Raccorder le by-pass à la plomberie

Installer le système by-pass (fourni) sur votre plomberie. Ce système vous permet un raccordement plus rapide et plus simple de votre appareil.

Insérer les flexibles dans le by-pass et raccordez-les au tuyau principal.

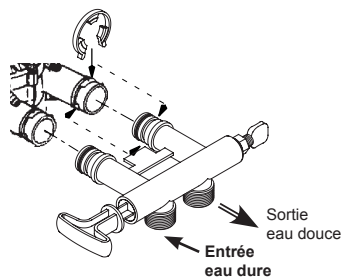
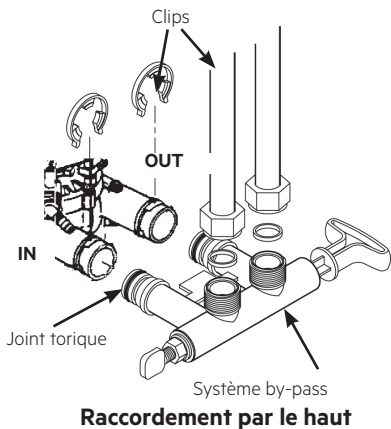

### Assemblage correct

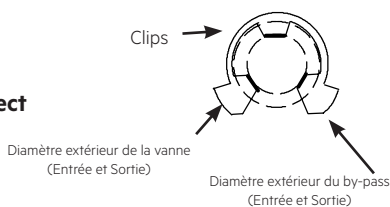

**NOTE :** Assurez-vous que les 3 ergots des clips sont bien passés dans les 3 trous les réceptionnant en Entrée (IN) et Sortie (OUT).

### Utilisation du by-pass

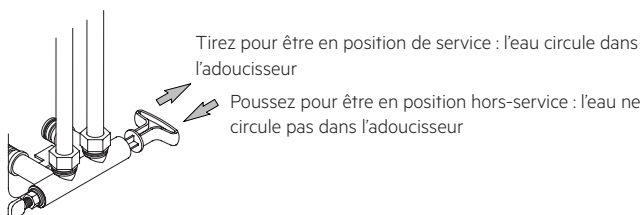

**IMPORTANT :** Utilisez les joints adéquats pour le raccordement de la plomberie sur le by-pass. Veillez à respecter l'entrée (IN) et la sortie (OUT) indiquées sur la tête de votre adoucisseur.

**NOTE :** N'effectuez pas de travaux de soudure si la tuyauterie est déjà fixée ou proche des composants de votre adoucisseur.

**ATTENTION :** La chaleur générée par les soudures pourrait créer des dommages.

## Etape 6 : Installer le tuyau d'évacuation de la régénération

1. Fixez le tuyau d'évacuation au raccord se trouvant sur la tête de l'adoucisseur. (voir schéma ci-dessous).

Coupez le tuyau à la longueur nécessaire (la plus courte possible).

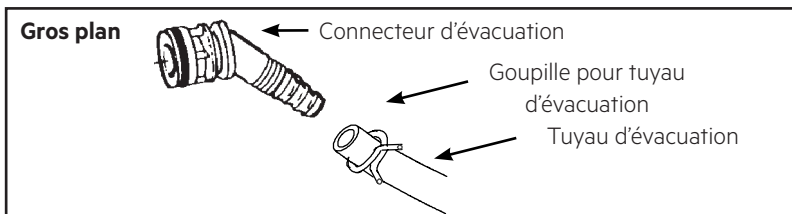
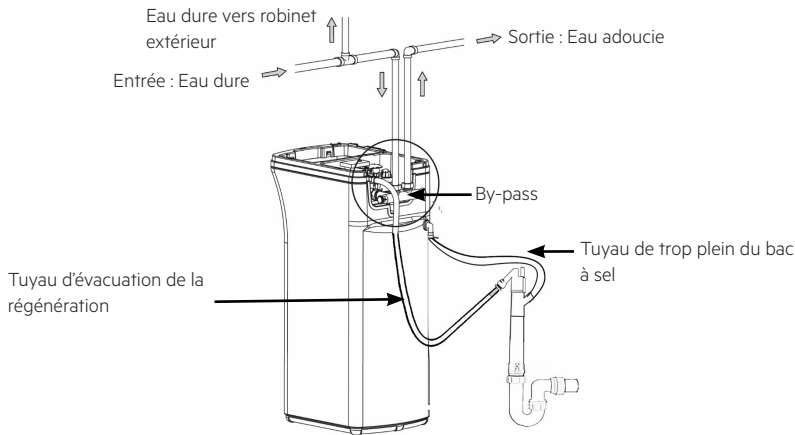

2. Raccordez le tuyau d'évacuation de régénération à une évacuation équipée d'un siphon (cf. étape suivante).

**NOTE :** Le tuyau d'évacuation permet d'évacuer les eaux usées après régénération de l'appareil. Cette évacuation se fait sous pression. Fixez correctement le tuyau afin d'éviter les risques d'inondations à l'endroit où est placé l'appareil.

L'évacuation se faisant sous pression, vous pouvez monter le tuyau à 2,40m maximum à partir du sol.

## Etape 7 : Raccorder le tuyau d'évacuation de régénération à l'évacuation

**ATTENTION :** si cette étape n'est pas respectée, l'installation de l'appareil sera jugée non conforme.

1. Prenez la pièce suivante :

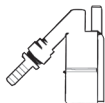

Rupture de charge (Air-Gap)

2. Insérez et collez la rupture de charge dans votre système d'évacuation.

3. Insérez le tuyau d'évacuation de régénération sur la partie grise de la rupture de charge. L'installation de cette pièce est nécessaire pour éviter le refoulement de l'évacuation ainsi que le développement de bactéries.

**Ne placez jamais l'extrémité du tuyau directement dans l'évacuation.**

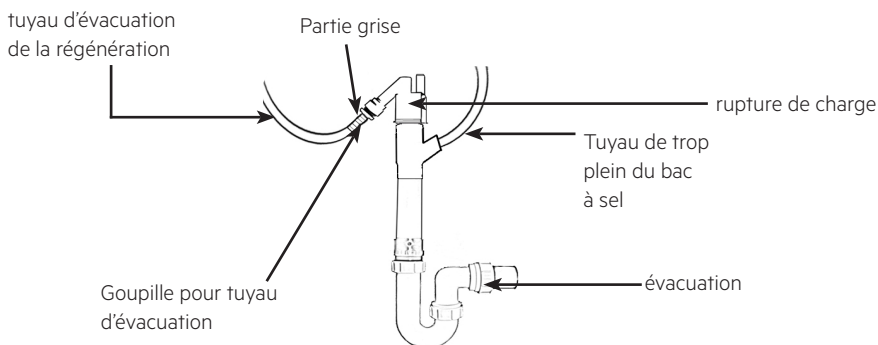

## Autres possibilités :

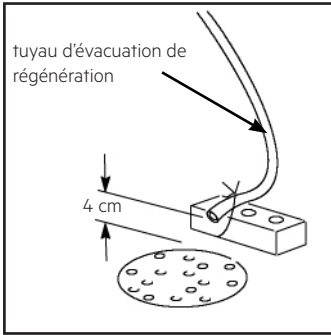

Evacuation directe à l'égout

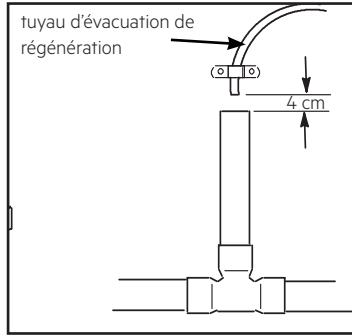

Evacuation dans le siphon

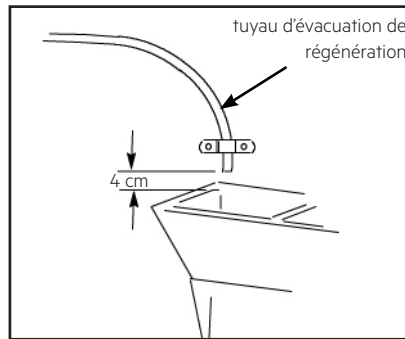

Evacuation dans l'évier de buanderie

## Etape 8 : Raccorder le tuyau de trop plein du bac à sel

1. Raccordez le restant du tuyau d'évacuation au coude de trop plein du bac à sel et fixez-le à l'aide de la goupille de maintien fournie.

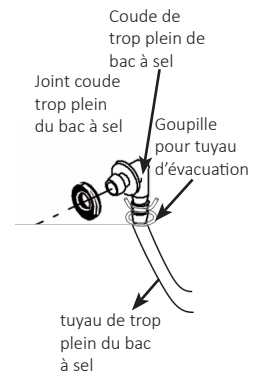
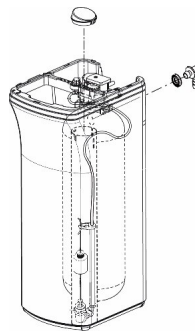

2. Installez le coude de trop plein de bac à sel et son joint dans le trou situé à l'arrière du bac à sel (diamètre d'environ 2 cm).

**NOTE :** L'évacuation se fait grâce à la gravité, le tuyau ne doit donc pas dépasser la hauteur du coude de trop plein lors de son raccordement à l'évacuation équipée d'un siphon.

3. Raccordez le tuyau de trop plein du bac à sel directement à une évacuation

**IMPORTANT :** Ne pas raccorder le tuyau de trop plein du bac à sel au tuyau d'évacuation de la régénération par un raccord «T» ou «Y».

**ATTENTION :** Si vous ne respectez pas cette étape, les eaux renvoyées à l'égout lors de la régénération iront directement remplir le bac à sel au lieu d'être évacuées.

**A ne pas faire :**  
**schéma de raccordement en «T»**

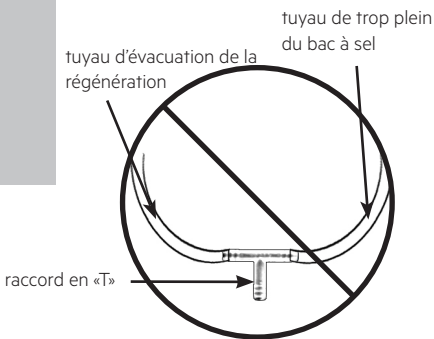

**A ne pas faire :**  
**schéma de raccordement en «Y»**

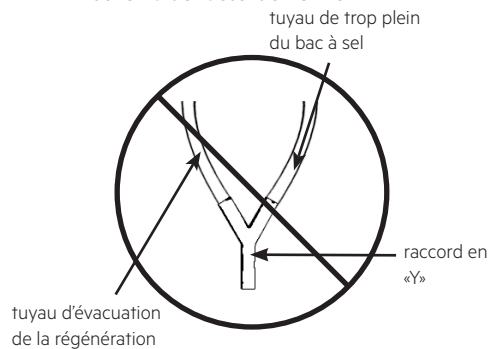

**Bon raccordement**

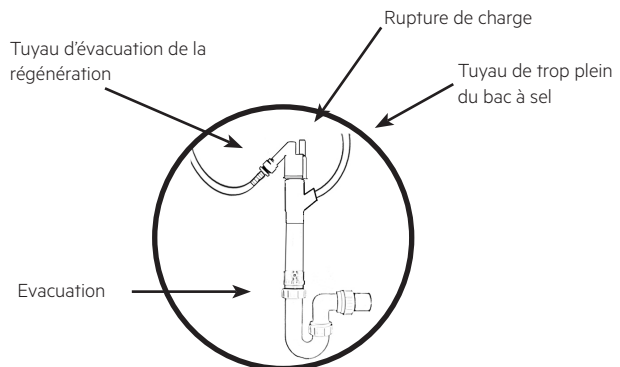



## **Etape 9 : Tests de pression et de fuites**

---

Pour éviter les problèmes de pression / d'air dans votre installation et votre adoucisseur, procédez exactement comme suit, étape par étape :

1. Ouvrez à nouveau 2 robinets (ou plus) d'eau froide situés en aval de l'adoucisseur.
2. Placez le by-pass en position hors-service (voir étape 4)
3. Ouvrez doucement le robinet d'alimentation générale et laissez couler l'eau jusqu'à ce qu'elle s'écoule correctement des robinets ouverts. Il ne doit plus y avoir d'air ou de problème de débit irrégulier, de phénomène dit « du coup de bélier »).
4. Placez le by-pass en position service (voir étape 4). Action à effectuer doucement pour éviter une montée en pression trop rapide dans l'adoucisseur.
5. Attendez environ 3 minutes, puis ouvrez un robinet d'eau chaude jusqu'à ce que le débit soit régulier, puis refermez-le.
6. Fermez tous les robinets d'eau froide et contrôlez qu'aucune fuite ne soit présente sur les nouveaux raccordements de plomberie effectués.

## **Etape 10 : Ajouter de l'eau et du sel**

---

1. Mettez environ quelques litres d'eau dans le bac à sel (1L ou 2L) pour amortir la chute des pastilles de sel lors du 1er chargement en sel.
2. Ajoutez environ 10kg de sel dans le bac à sel.  
Cette étape peut être réalisée qu'au moment de la mise en service.

## **Etape 11 : Brancher le transformateur**

---

Durant l'installation, l'adoucisseur a certainement été démonté, des connexions électroniques débranchées. Contrôlez qu'elles sont toutes bien remises en place, qu'elles ne sont pas proches du moteur et de son engrenage.

Ce dernier risquerait de les sectionner quand il entrera en mouvement durant la régénération. Branchez le transformateur sur les deux cosses du câble d'alimentation de la platine électronique (les plus à gauche au dos de la platine), puis branchez le transformateur dans une

prise de courant réglementaire, non commandée par un interrupteur.

Ne jamais essayer de brancher l'adoucisseur/purificateur 2 en 1 AEG sans son transformateur 24V.

## **Etape 12 : Programmer la gestion électronique**

---

(Voir page suivante)

Une fois l'appareil installé, nous vous conseillons de vous rendre et de renseigner vos coordonnées sur le site [www.adoucisseur-mes.com](http://www.adoucisseur-mes.com) pour programmer un rendez-vous avec un technicien agréé qui effectuera gratuitement la mise en service (validation et programmation électronique) de votre appareil.

## **Etape 13 : Démarrer une régénération**

---

Appuyez sur la touche REGENERATION pendant 3 secondes, l'indication « RECHARGE NOW » se mettra à clignoter.

Lancer une régénération permettra à votre adoucisseur/purificateur 2 en 1 AEG d'évacuer toutes les petites poussières de résine et autres dues au transport. Pendant cette phase, l'eau au robinet et/ou à l'évacuation pourra être légèrement colorée orange (non toxique). Dans ce cas, laissez couler l'eau jusqu'à ce que la couleur redevienne normale.

## **Etape 14 : Redémarrer le chauffe-eau**

---

**REMARQUE :** L'eau restante dans le chauffe-eau est dure, son recyclage en eau douce se fera progressivement en quelques jours au travers de vos consommations.

# Programmation électronique Adoucisseurs AEG 18L et 22L

## Programmation électronique Adoucisseurs AEG 18L et 22L

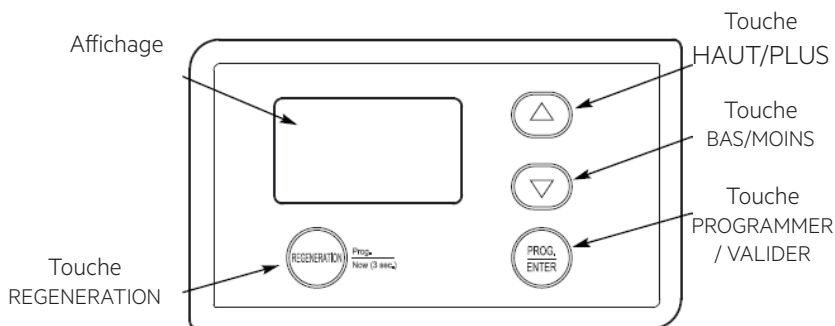

Une fois le transformateur électrique branché (sur les 2 cosses les plus à gauche au dos de l'électronique), un code modèle et un test sont affichés brièvement (exemple : « J2.0 »).

Model	Code
AEG18L	AS 18
AEG22L	AS 22

Ensuite l'affichage indique « 12:00 » et les mots « PRESENT TIME » clignotent.

**NOTE :** Si « - - - » est affiché, appuyez sur ▲ ou ▼ pour sélectionner le bon code selon le modèle (cf. tableau ci-dessous). Appuyez ensuite sur PROG. / ENTER pour valider et passer à l'étape suivante : le réglage de l'heure du jour, « PRESENT TIME » s'affiche

## Etape 1 : Régler l'heure

Si les mots « PRESENT TIME » ne sont pas affichés, appuyez sur PROG. / ENTER jusqu'à ce qu'ils apparaissent.

1. Appuyez sur ▼ ou ▲ pour effectuer le réglage de l'heure.



**NOTE :** Vous pouvez rester appuyé sur ces touches pour aller plus vite.

2. Une fois l'heure correcte réglée, appuyez sur PROG. / ENTER pour valider et passer à l'étape du réglage de la dureté « HARDNESS ».



## Etape 2 : Régler la dureté

**NOTE :** Si le mot « HARDNESS » n'est pas affiché, appuyez sur PROG. / ENTER jusqu'à ce qu'il apparaisse.



1. Appuyez sur ▼ ou ▲ pour régler la dureté à traiter.

La valeur de la dureté de votre eau doit être divisée par 1.72 pour être enregistrée en grains par gallon (GPG).

Exemple : si la dureté de votre eau est de 35°f (TH), la valeur à enregistrer est de 35 divisé par 1.72 = 20.

2. Une fois la dureté programmée, appuyez sur PROG. / ENTER pour valider et passer au réglage de l'heure de la régénération « RECHARGE TIME ».

## Etape 3 : Régler l'heure de la régénération

**NOTE :** Si les mots « RECHARGE TIME » ne sont pas affichés, appuyez sur PROG. / ENTER jusqu'à ce qu'ils apparaissent. Le réglage par défaut étant de 02 :00 (matin).



1. Appuyez sur ▼ ou ▲ pour régler l'heure de régénération souhaitée. Dans la majeure partie des foyers le réglage par défaut conviendra car il n'y a pas ou très peu de consommation d'eau à cette heure. Cependant, si nécessaire, vous pouvez ajuster l'heure sur 24 heures.

**NOTE :** Pendant la régénération qui dure environ 2 heures, l'adoucisseur se by-pass automatiquement. De l'eau dure est donc délivrée aux robinets.

### FONCTIONNEMENT NORMAL

Durant le fonctionnement normal de l'appareil, l'heure du jour s'affiche.

# Programmation électronique

## Adoucisseurs AEG 26L et AEG 2en1

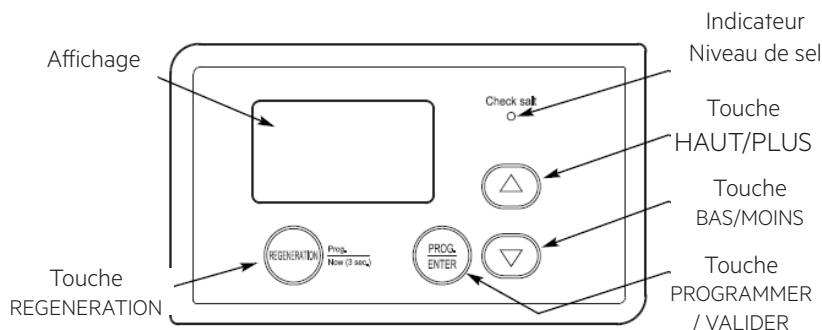

Une fois le transformateur électrique branché (sur les 2 cosses les plus à gauche au dos de l'électronique), un code modèle et un test sont affichés brièvement (exemple : « J11 »).

Model	Code
AEG26L	AS 26
PURIFICATEUR 2 EN 1	AP 21

Ensuite l'affichage indique « 12:00 » et les mots « PRESENT TIME » clignotent

**NOTE :** Si « - - - » est affiché, appuyez sur ▲ ou ▼ pour sélectionner le bon code selon le modèle (cf. tableau ci-dessous). Appuyez ensuite sur PROG. / ENTER pour valider et passer à l'étape suivante : le réglage de l'heure du jour, « PRESENT TIME » s'affiche

### Etape 1 : Régler l'heure

Si les mots « PRESENT TIME » ne sont pas affichés, appuyez sur PROG. / ENTER jusqu'à ce qu'ils apparaissent.



1. Appuyez sur ▼ ou ▲ pour effectuer le réglage de l'heure.

**NOTE :** Vous pouvez rester appuyé sur ces touches pour aller plus vite.



2. Une fois l'heure correcte réglée, appuyez sur PROG. / ENTER pour valider et passer à l'étape du réglage de la dureté « HARDNESS ».

## Etape 2 : Régler la dureté

**NOTE :** Si le mot « HARDNESS » n'est pas affiché, appuyez sur PROG. / ENTER jusqu'à ce qu'il apparaisse.



1. Appuyez sur ▼ ou ▲ pour régler la dureté à traiter.

La valeur de la dureté de votre eau doit être divisée par 1.72 pour être enregistrée en grains par gallon (GPG).

Exemple : si la dureté de votre eau est de 35°f (TH), la valeur à enregistrer est de 35 divisé par 1.72 = 20.

2. Une fois la dureté programmée, appuyez sur PROG. / ENTER pour valider et passer au réglage de l'heure de la régénération « RECHARGE TIME ».

## Etape 3 : Régler l'heure de la régénération

**NOTE :** Si les mots « RECHARGE TIME » ne sont pas affichés, appuyez sur PROG. / ENTER jusqu'à ce qu'ils apparaissent. Le réglage par défaut étant de 02 :00 (matin).



1. Appuyez sur ▼ ou ▲ pour régler l'heure de régénération souhaitée. Dans la majeure partie des foyers le réglage par défaut conviendra car il n'y a pas ou très peu de consommation d'eau à cette heure. Cependant, si nécessaire, vous pouvez ajuster l'heure sur 24 heures.

**NOTE :** Pendant la régénération qui dure environ 2 heures, l'adoucisseur se by-pass automatiquement. De l'eau dure est donc délivrée aux robinets.

## Etape 4 : Régler le niveau de sel

Les adoucisseurs AEG 26L et le Purificateur 2 en 1 AEG sont munis d'un indicateur de niveau de sel qui s'allume lorsqu'il est nécessaire de rajouter du sel.

**NOTE :** Vous devez mettre à jour le niveau de sel à chaque rajout de sel dans votre appareil.

1. Ouvrez le capot et remplissez le bac à sel



2. Repérez le niveau de sel sur le tube flotteur de sécurité gradué de 0 à 8.

3. Si les mots « SET SALT LEVEL » ne sont pas affichés, appuyez sur PROG. / ENTER jusqu'à ce qu'ils apparaissent.



4. Appuyez sur ▲ jusqu'à afficher le niveau de sel effectif.

Au niveau 2 et en dessous, le voyant rouge « Check salt » s'allume et clignote.

Si vous ne souhaitez pas voir le niveau de sel apparaître à l'écran, appuyez sur \_ jusqu'à ce que la mention «OFF» apparaisse.

5. Une fois le niveau de sel réglé, appuyez sur PROG. / ENTER pour valider le niveau de sel, l'affichage indiquera l'heure du jour.

## Options de régénération

Parfois, il peut être nécessaire de déclencher manuellement une régénération, par exemple :

- Si vous avez utilisé plus d'eau que d'habitude (invités, machines à laver supplémentaires, etc...), vous pouvez déclencher une régénération instantanée ou décalée (à l'heure programmée).
- Si vous n'avez pas remis de sel dans votre bac à sel.

### 1 : Régénération immédiate

---

Pour déclencher manuellement une régénération à l'heure immédiate, maintenez la touche « REGENERATION » appuyée quelques secondes jusqu'à ce que « RECHARGE NOW » clignote sur l'affichage.



Une fois le cycle de régénération terminé (environ 2 heures), l'appareil réinitialise son autonomie et est prêt à l'emploi. Une fois que la régénération a débuté, il n'est plus possible de l'arrêter.

### 2 : Régénération programmée

---

Pour programmer une régénération à l'heure présélectionnée, appuyez une seule fois sur la touche « REGENERATION » (à l'inverse d'une régénération immédiate, il est inutile de rester appuyé sur la touche).



« RECHARGE TONIGHT » clignotera alors sur l'affichage. Si vous décidez d'annuler cette régénération il vous suffit d'appuyer une nouvelle fois sur la même touche.

#### NOTE : FONCTIONNEMENT DE L'ADOUUCISSEUR PENDANT VOS VACANCES

L'adoucisseur volumétrique AEG ne régénère que lorsque de l'eau adoucie est consommée et que sa capacité d'adoucissement doit être régénérée. C'est pour cette raison que l'appareil ne lancera pas de régénération lorsque vous êtes absents de manière prolongée.



### **3 : Mémoire de la gestion électronique**

Si votre adoucisseur subit une coupure de courant, suivant sa durée, il peut être nécessaire de reprogrammer l'heure du jour. Cependant, les autres paramètres de réglages resteront en mémoire pendant environ 6 heures.

Si l'électronique n'est pas vérifié lors de la remise sous tension, l'adoucisseur / le purificateur fonctionnera normalement mais subira un décalage dans son fonctionnement.

De ce fait les régénérations ne se feront pas à l'heure réellement programmée. Même si l'adoucisseur fonctionne toujours, vous devrez après une coupure de courant vérifier le bon réglage de l'heure.

## Guide des dépannages

**ATTENTION :** Les traces blanches ne sont pas nécessairement des traces de calcaire, une utilisation trop importante de produits tels que les savons, lessives, produits moussants et produits à diluer peut générer des traces «localisées». Lorsque l'on possède un adoucisseur, il faut veiller à diminuer sa consommation de produits lessiviels par deux. La meilleure façon de savoir si les traces sont bien des traces de calcaire, est de faire une analyse de dureté (TH).

Si le niveau de sel varie peu et que l'eau est adoucie, cela ne constitue pas une anomalie. L'appareil dispose d'une technologie permettant l'optimisation de la consommation de sel.

ANOMALIE	CAUSE	CORRECTIF
Pas d'affichage	Transformateur débranché, câbles d'alimentation débranchés du panneau de commande électronique, fusible grillé, disjoncteur déclenché.	Chercher parmi ces facteurs la cause de la coupure de courant, puis corriger l'anomalie. Une fois le courant rétabli, régler l'heure si l'afficheur est sur l'écran « Heure actuelle ».
Pas d'eau douce	Pas de sel dans le réservoir de stockage.	Ajouter du sel, puis lancer une régénération manuelle.
	« Calotte » de sel.	Casser la calotte, puis lancer une régénération manuelle.
	Le ou les by-pass est en position hors-service.	Mettre le ou les bypass sur la position service.
Eau parfois dure	Engorgement ou étranglement du tuyau d'évacuation de régénération.	Le tuyau d'évacuation ne doit pas être tordu, pincé, courbé à angle aigu, ou trop élevé.
	Eau dure dérivée utilisée lors de la régénération, à cause d'une heure actuelle ou d'une heure de régénération mal réglées.	Regarder l'heure actuelle affichée. Si ce n'est pas la bonne heure, se reporter au menu de réglage de l'heure actuelle. Vérifier l'heure de régénération.
	Réglage du chiffre de dureté trop bas.	Se référer au menu du réglage de la dureté : regarder le réglage actuel de la dureté et l'augmenter au besoin. S'il y a lieu, faire analyser l'alimentation d'eau (analyse de la dureté).
Code d'erreur affiché	Eau chaude utilisée lors de la régénération de l'adoucisseur/du conditionneur.	Éviter d'utiliser l'eau chaude pendant les régénérations, car le chauffe-eau se remplit d'eau dure.
	Anomalie : câblage, interrupteur de position, soupape, moteur, ou tableau de commande électronique.	Rendez-vous sur <a href="http://www.adoucisseur-mes.com">www.adoucisseur-mes.com</a> pour une demande de SAV

ANOMALIE	CAUSE	CORRECTIF
Fuite	Fuite liée à l'appareil et aux accessoires fournis.	Rendez-vous sur <a href="http://www.adoucisseur-mes.com">www.adoucisseur-mes.com</a> pour une demande de SAV
	Fuite liée à la plomberie.	Contactez un plombier.
Bruit	La mention «Recharge» clignote sur l'écran	L'appareil est en cours de régénération. Attendez la fin de la régénération.

**ATTENTION :** Pour toute demande de S.A.V, une copie de la facture d'achat de l'appareil devra être obligatoirement fournie au technicien en charge du S.A.V

## Garanties

Le constructeur garantit pendant 10 ans tous les appareils AEG (15L, 18L, 22L, 26L, 2en1), y compris l'électronique à partir de la date d'achat ; excepté les pièces d'usure, les accessoires, la main d'œuvre et le déplacement qui eux sont garantis 1 an.

Le constructeur assure le remplacement de toutes les pièces reconnues défectueuses par un défaut ou un vice de fabrication.

En aucun cas la garantie ne peut donner lieu à un remboursement du matériel ou à des dommages et intérêts directs ou indirects.

Cette garantie ne couvre pas :

- une utilisation anormale
- un manque d'entretien
- une utilisation à des fins professionnelles
- le montage, le réglage et la mise en service de l'appareil
- tout dégât ou perte survenant pendant un transport ou déplacement
- les frais de port et d'emballage du matériel.

Dans tous les cas ceux-ci restent à la charge du client. Tout envoi chez un réparateur en port dû sera refusé.

Il est entendu que la garantie sera automatiquement annulée en cas de modifications apportées à la machine sans l'autorisation du constructeur ou bien en cas de montage de pièces n'étant pas d'origine.

Le constructeur décline toute responsabilité en matière de responsabilité civile découlant d'un emploi abusif ou non conforme aux normes d'emploi et d'entretien de la machine.

Dans toute demande de pièces de rechange on devra spécifier le modèle exact de l'appareil.

Si vous souhaitez faire appel à un technicien agréé AEG-Traitement de l'eau pour la mise en service gratuite, le contrat d'entretien\* ou le S.A.V\*\* de votre appareil, renseignez vos coordonnées sur le site internet\* :

[www.adoucisseur-mes.com](http://www.adoucisseur-mes.com)

\*Prestation facturée \*\*Prestation facturée si hors cadre garantie